

VIEŠOJI ĮSTAIGA „MAŽŪJŲ PASAULIS“

Kretingos g. 177, LT-92330, Klaipėda, tel. (8 631) 85168, el. p. info@mazujupasaulis.lt
Duomenys kaupiami ir saugomi Juridinių asmenų registre, kodas 302832664

Klaipėdos miesto savivaldybės merui
Vytautui Grubliauskui

Klaipėda
2021 m. gruodžio 02 d.

DĖL VIETINĖS RINKLIAVOS LENGVATOS SUTEIKIMO

Prašome išduoti leidimą įrengti išorinę reklamą Klaipėdos miesto savivaldybės teritorijoje subjektui VŠĮ „Mažųjų pasaulis“, buveinės adresas: Kretingos g. 177, Klaipėda, įmonės kodas 302832664, laikotarpiui nuo 2022-01-01 iki 2022-12-31. VŠĮ „Mažųjų pasaulis“ yra privati ikimokyklinė ugdymo įstaiga, kuri priima 1,5 m. iki 6 m. amžiaus vaikus. Mūsų įstaiga nėra didelė, turime galimybes priimti tik dvi grupes vaikų, todėl prašome atleisti nuo vietinės rinkliavos mokesčio, reklamos projektas nr. R12/10/02, 2012 m.

Informuojame, kad šiuo metu, t.y. 2021 m. gruodžio 02 d. duomenimis mūsų įstaigą lanko 28 ikimokyklinukai.

Gaunamus mokesčius iš tėvų išnaudojame kiek įmanoma maksimaliai suteikdami vaikams kokybišką ugdymą, t.y. mūsų įstaigą lankantys vaikai turi papildomus užsiėmimus: važiuoja į šokių pamokas, taip pat turi lauko teniso užsiėmimus Tauralaukio arenoje adresu Tauralaukio g. 1, Klaipėda, vyksta sveikatintis į druskų kambarį, pas mus į įstaigą atvyksta muzikos mokytoja, robotikos užsiėmimų mokytojai, anglų kalbos užsiėmimus veda Kalba.lt įstaigos mokytojai, turime spec.pedagogę – logopedę, vykdomė papildomas išvykas į teatrą, muziejus, gamtą. Visiems užsiėmimams, kurie vyksta ne įstaigos viduje, veža mūsų pačių sandomas transportas. Išvardinti užsiėmimai yra perkami, juos veda sandomi tos srities specialistai. Būtent tai mus ir išskiria iš kitų privačių ikimokyklinio ugdymo įstaigų, nes kiekis vaikų minimalus, o spektras paslaugų didžiausias. Todėl mums daro įtakos kiekvienas sutaupytas euras ir galimybės gauti lengvatas, nes mes jas skiriame vaikų ugdymo gerinimui.

Direktore

A.V. 

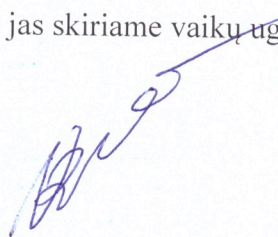

Renata Vaigauskienė



KLAIPĖDOS VYTAUTO DIDŽIOJO GIMNAZIJA

Biudžetinė įstaiga, Simono Daukanto g. 31, LT-92231 Klaipėda, tel./faks. (8-46) 412718,
(8-46) 412716, el. p. rastine@kvdg.lt Duomenys kaupiami ir saugomi Juridinių asmenų registre, kodas 190438049

Klaipėdos miesto savivaldybės administracijai

2021-12-24 Nr. V12 (2.4)-163

DĖL KLAIPĖDOS VYTAUTO DIDŽIOJO GIMNAZIJOS ATLEIDIMO NUO VIETINĖS RINKLIAVOS UŽ LEIDIMĄ ĮRENGTI IŠORINĘ REKLAMĄ

Klaipėdos Vytauto Didžiojo gimnazija 2022 m. švęs gimnazijos 100 metų įkūrimo jubiliejų. Siekiant viešinti 100 metų ugdymo veiklos sukaktį, skleisti informaciją apie gimnazijos tradicijas, puoselėjant lietuviybę Klaipėdos krašte, planuojama ant savivaldybės nuosavybės teise priklausančio pastato, kurį patikėjimo teise valdo Klaipėdos Vytauto Didžiojo gimnazija, adresu S.Daukanto g. 31, fasadinėje pastato pusėje, laikotarpiu nuo 2022-01-01 iki 2022-12-31, iškabinti šviečiantį reklaminį skydą – skaičius „100“.

Išorinę reklamą savivaldybės teritorijoje galima įrengti ir eksploatuoti tik turint Savivaldybės administracijos išduotą leidimą. Vadovaujantis Vietinės rinkliavos už leidimo įrengti išorinę reklamą Klaipėdos miesto savivaldybės teritorijoje išdavimą nuostatų, patvirtintų Klaipėdos miesto savivaldybės tarybos 2013 m. lapkričio 28 d. sprendimu Nr. T2-300, 3 punktu, vietinę rinkliavą už leidimo įrengti išorinę reklamą Klaipėdos miesto savivaldybės teritorijoje išdavimą moka visi išorinės reklaminės veiklos subjektai.

Atsižvelgiant į tai, kad BĮ Klaipėdos Vytauto Didžiojo gimnazijos planuojama vizualinė reklama nėra susijusi su ūkine komercine, finansine veikla, o prisideda prie miesto vardo garsinimo, prašome atleisti nuo 341,00 euro vietinės rinkliavos už leidimą įrengti išorinę reklamą.

Direktoriaus pavaduotoja,
pavadojanti direktorių

Ramunė Urbienė

INFORMACINĖ NUORODA
Kretingos g. 177, Klaipėdoje

MAŽŪJŲ PASAULIS

REKLAMOS PROJEKTAS Nr. R12/10/02

Užsakovas:

VŠĮ „Mažųjų pasaulis“
Įm. kodas 302832664
Kretingos g. 177, Klaipėda
Tel. 8 632 81 001



Iškabos projektuotojas ir gamintojas:



reklamos sprendimai | UAB

Kretingos g. 20, Klaipėda, LT-92211
Tel.faks. 8 46 256456

ENFORM
DIZAINO STUDIJA

Reklamos projekto vadovas

Tomas Petraitis

2012 10 02



Turinys:

1. TITULINIS LAPAS
2. OBJEKTO DISLOKACIJOS VIETA PLANE, ESAMA SITUACIJA
3. ESAMA SITUACIJA
4. TECHNOLOGIJA

DISLOKACIJOS VIETA PLANE, ESAMA SITUACIJA

Kretingos g. 177

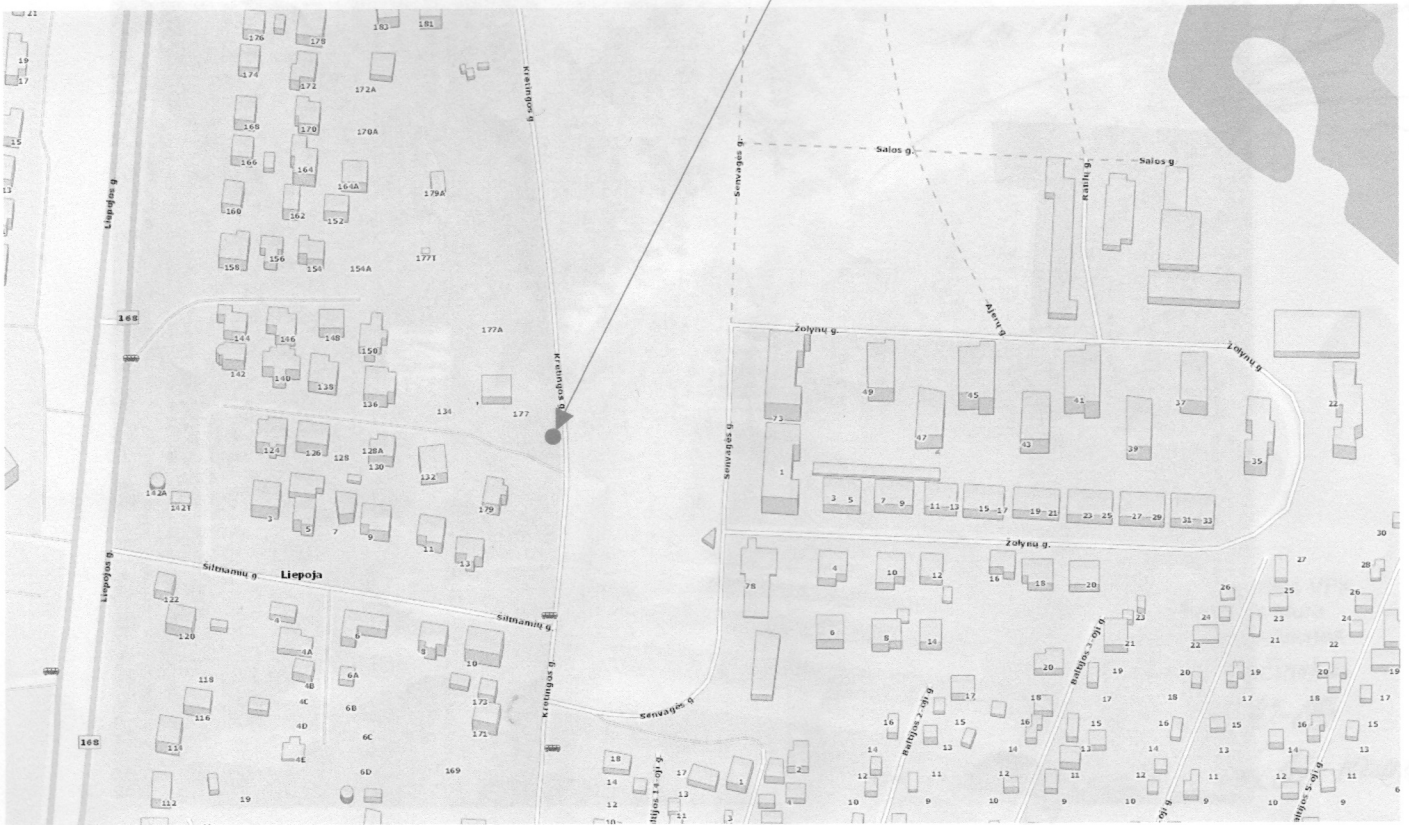

Esama situacija

Projektuojama informacinė nuoroda



Objekto adresas: Kretingos g. 177, Klaipėda			Dislokacijos vieta plane	
Užsakovas	VŠĮ „Mažųjų pasaulis“		DATA	LAPAS
			2012 10 02	2
Rekl. proj. vadovas	Tomas Petraitis	<i>Handwritten signature</i>	8 612 59092	 reklamos sprendimai UAB Karklės k., 2B, Klaipėdos r., LT-92381 Tel./faks. 8 46 256456
Dizaineris				

ESAMA SITUACIJA

Esama situacija

Projektuojama informacinė nuoroda

*Leidžiama nuoroda
pr. dailininkas
12.10.23*



Klaipėdos apskrities VPK
Kelių policijos biuro
Vyresnysis specialistas
Ginjaras Kučinskas

*2012-10-09
Tvirtinti su kelių sauminku*



Objekto adresas: Kretingos g. 177, Klaipėda				Esama situacija	
Užsakovas	VŠĮ „Mažųjų pasaulis“			DATA	LAPAS
				2012 10 02	3
Rekl. proj. vadovas	Tomas Petraitis	<i>TP</i>	8 612 59092	 reklamos sprendimai UAB Karklės k., 2B, Klaipėdos r., LT-92381 Tel.faks. 8 46 256456	
Dizaineris					

TECHNOLOGIJA

INFORMACINĖ NUORODA

Informacinė nuoroda gaminama iš 3 mm aliuminio kompozito. Skydas montuojamas prie metalinių vamzdžių 60 x 60 x 3 mm. Vamzdžiai montuojami ant pastatomo betoninio pado 900 x 500 x 150 mm.

MAŽŪJŲ PASAULIS



Pritarta
 Viešosios tvarkos skyriaus
 vyriausioji savivaldybės
 kalbos tvarkytoja
 Asta Chrustaliova
A.Chruy-
 2012-10-17

Objekto adresas: Kretingos g. 177, Klaipėda			Technologija	
Užsakovas	VŠĮ „Mažųjų pasaulis“		DATA	LAPAS
			2012 10 02	4
Rekl. proj. vadovas	Tomas Petraitis	<i>TP</i>	8 612 59092	Karklės k., 2B, Klaipėdos r., LT-92381 Tel.faks. 8 46 256456
Dizaineris				



KLAIPĖDOS VYTAUTO DIDŽIOJO GIMNAZIJA. LAIKINO DEKORATYVINIO AKCENTO ĮRENGIMO PROJEKTAS.

Vieta: S. Daukanto g. 31, Klaipėda

Užsakovas:

Klaipėdos Vytauto Didžiojo gimnazija,
S. Daukanto g. 31, Klaipėda

Projektas:

Klaipėdos dizaino centras,
Žiedų skg. 4A, Klaipėda,
Tel. 8 46 310045

Etapas:

įrengimo projektas (IP)

AIŠKINAMASIS RAŠTAS

Laikinas šviečiantis dekoratyvinis akcentas, skirtas VDG 100-osioms metinėms paminėti, įrengiamas adresu S. Daukanto g. 31, Klaipėdoje (virš pagrindinio įėjimo į gimnazijos pastatą).

Dekoratyvinį akcentą sudaro skaičių „100“ ir užrašo „metų“ kompozicija.

Užrašas formuojamas iš metalo profilių (kvadratinio vamzdžio).

Pašvietimas - LED instaliacija.

Dekoratyvinio akcento įrengimo vietos schema

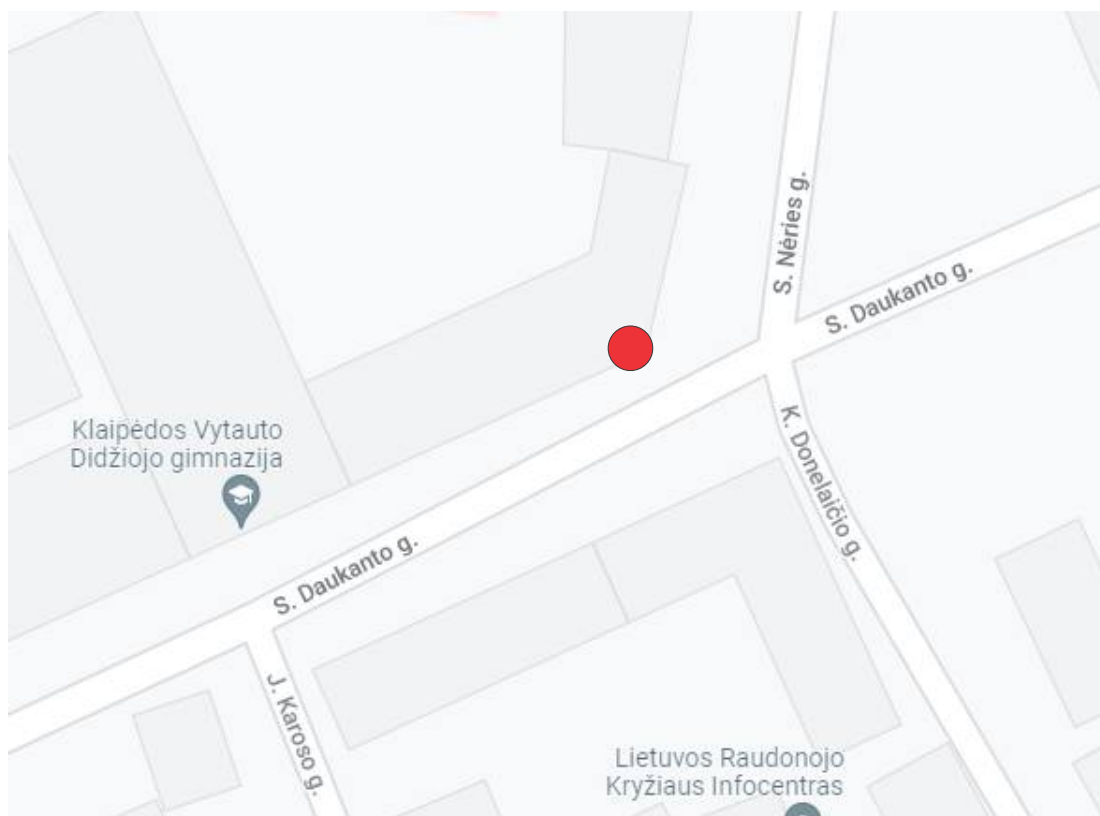

● S. Daukanto g. 31

Laikino šviečiančio dekoratyvinio akcento įrengimo projektas

Įrengimo vietos esama situacija

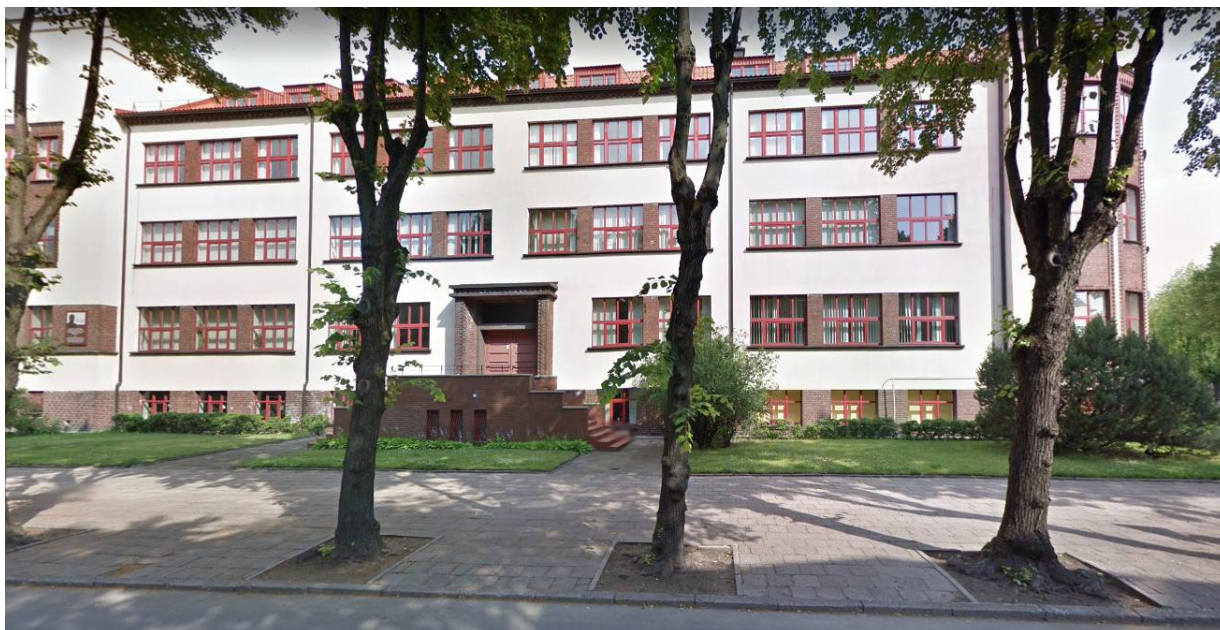

Dekoratyvinio akcento įrengimo vizualizacija



Užsakovas: Klaipėdos Vytauto Didžiojo gimnazija

Projektas: Išorinės reklamos (laikino šviečiančio dekoratyvinio akcento) įrengimo projektas

Etapas: IP

Objektas: Išorinė reklama (dekoratyvinis akcentas)

Vieta: S. Daukanto g. 31, Klaipėda

Data: 2021 12

PV: Alvydas Klimas

Dizaineris: Linas Dzimidas

Lapų: 3

Lapas: 2

Laikino šviečiančio dekoratyvinio akcento įrengimo projektas

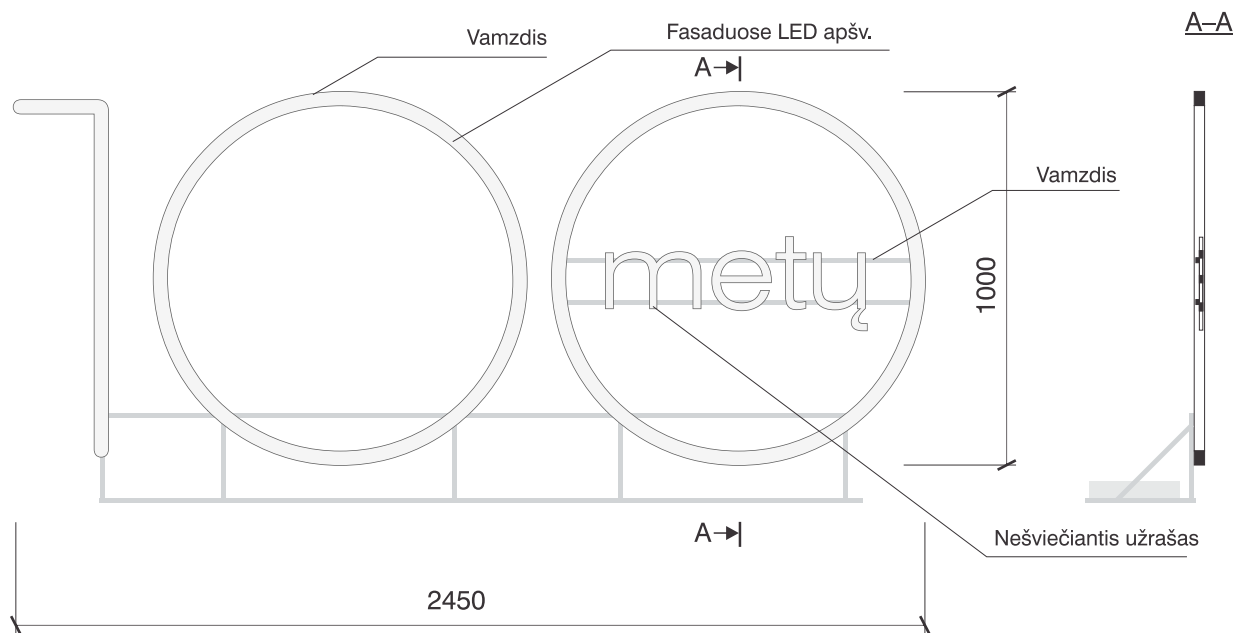

Naudojamos medžiagos:

Metalo profilių (vamzdžių) skaičiai;
Metalo profilių (vamzdžių) bėgeliai raidžių montavimui;
PVC plokštės raidės;
LED instaliacija skaičių fasaduose;
Tvirtinimo elementai

Skaičiai ir užrašas dažomi balta spalva

Užsakovas: Klaipėdos Vytauto Didžiojo gimnazija	Projektas: Išorinės reklamos (laikino šviečiančio dekoratyvinio akcento) įrengimo projektas	Etapas: IP
Objektas: Išorinė reklama (dekoratyvinis akcentas)	Vieta: S. Daukanto g. 31, Klaipėda	Data: 2021 12
PV: Alvydas Klimas	Dizaineris: Linas Dzimidas 	Lapų: 3 Lapas: 3