

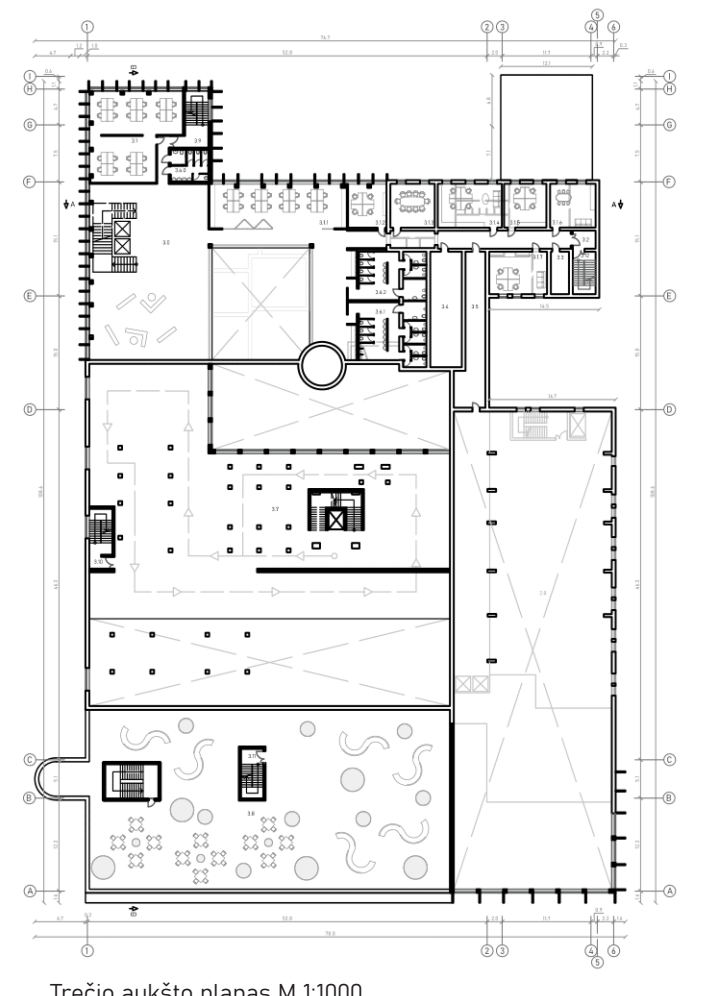

KLAIPĖDOS SINERGIJA

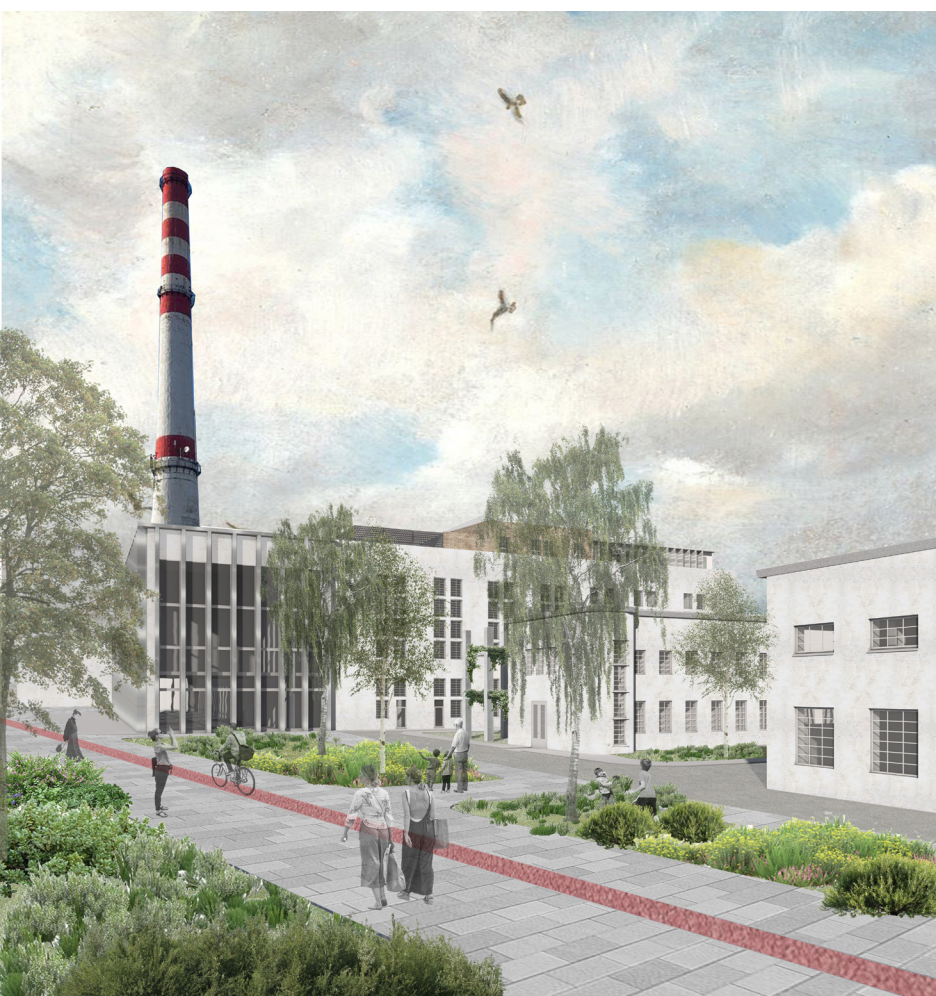

Trečio aukšto planas M 1:1000

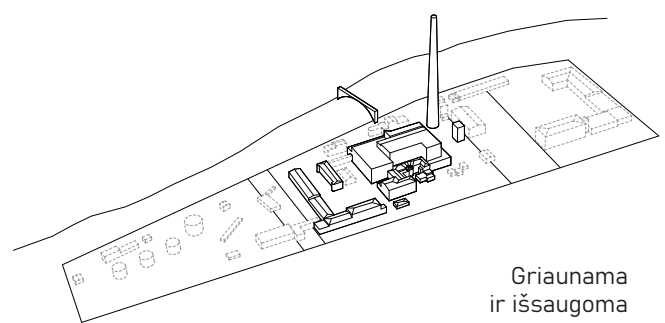

Griaunama ir išsaugoma

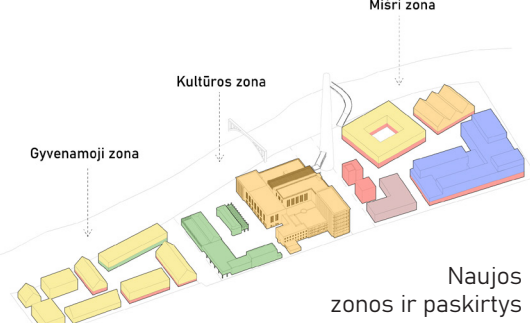

Naujos zonos ir paskirtys

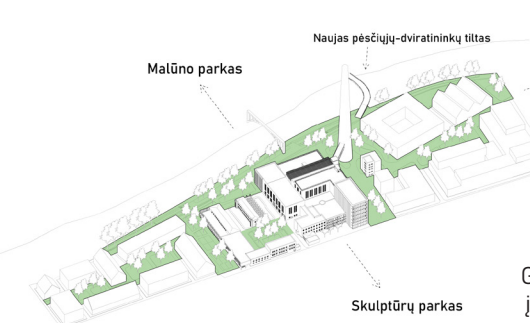

Sculptūrų parkas

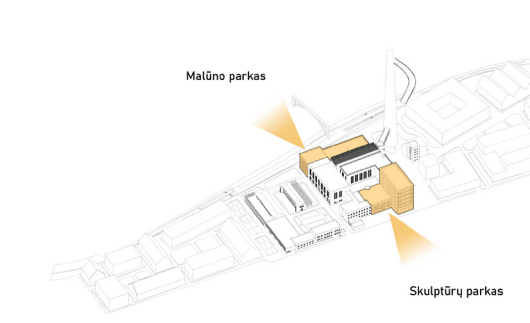

Jungtis su parkais

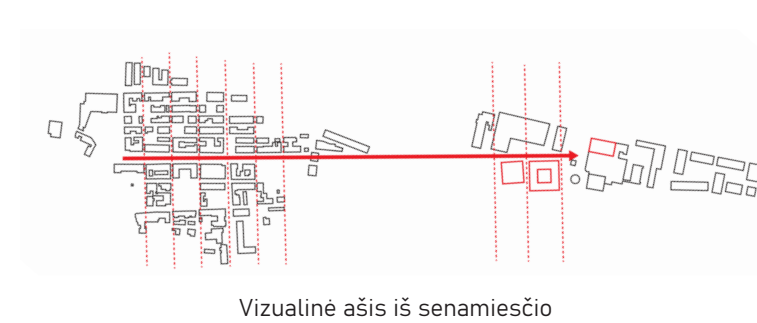

Vizualinė ašis iš senamiesčio

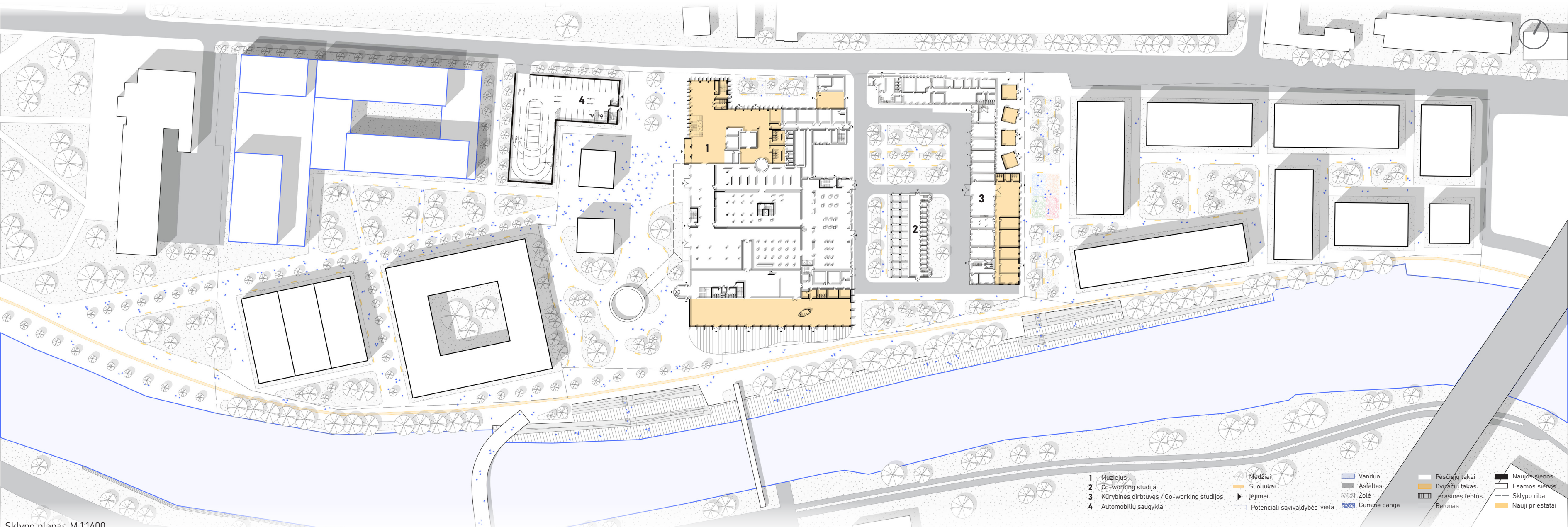

Sklypo planas M 1:1400

- 1. Miesto zona
- 2. Co-working studija
- 3. Kūrybinės dirbtuvės / Co-working studijos
- 4. Automobilų saugykla
- Miesto zona
- Susidūkimai
- Įėjimai
- Potenciali savivaldybės vieta
- Vanduo
- Asfaltas
- Zolė
- Gumtė dangla
- Percūjų laivai
- Drygųjų takas
- Terminas lentos
- Betonas
- Naujos sienos
- Esamos sienos
- Sklypo riba
- Nauji priestatai

PROJEKTO PARTNERIAI:

PARGINDINIAI PARTNERIAI:

INFORMACINIAI PARTNERIAI:

